

# August®

## User Manual

### CR235



**August International Ltd**  
Rawmec Business Park  
Hoddesdon EN11 0EE  
United Kingdom  
Tel: +44(0) 845 250 0586

EU Distributor:  
Daffodil Germany GmbH  
Bayernstr. 10  
D-30855 Langenhagen  
Germany  
Tel: +49 (0) 511 97812978

[www.augustint.com](http://www.augustint.com)

**EN** Bluetooth FM & MP3 Wireless Transmitter Car Adaptor

**FR** Transmetteur sans fil Bluetooth FM & MP3 Adaptateur voiture

**DE** Kabelloser Bluetooth FM & MP3 Sender

**IT** Trasmettitore wireless Bluetooth FM e adattatore MP3 per auto

**ES** Transmisor inalámbrico Bluetooth FM y MP3 Adaptador para coche

**PL** Bezprzewodowy nadajnik samochodowy Bluetooth FM i MP3

# Mode d'emploi

Merci d'avoir acheté le Transmetteur sans fil Bluetooth FM & MP3 Adaptateur voiture August CR235. Nous vous prions de bien vouloir lire attentivement les instructions suivantes, même si vous êtes déjà familier avec l'utilisation d'un produit similaire. Ce manuel a été préparé pour vous aider à vous familiariser avec les différentes fonctions de l'appareil et à garantir que vous obteniez le maximum de ce produit.

## Sécurité

Afin de garantir votre sécurité et celles des autres, vous êtes prié de lire les consignes de sécurité avant d'utiliser l'appareil. Ne démontez pas le CR235 par vous-même. Cela pourrait présenter un danger pour votre personne et invalider la garantie de l'appareil.

## Recyclage

Vous êtes prié de disposer l'appareil ainsi que ces accessoires en conformité avec les directives sur les DEEE (Déchets d'Équipements Électroniques et Électroniques) et toute autre réglementation en vigueur dans votre pays. Renseignez-vous auprès des autorités compétentes pour les règles à suivre en termes de recyclage.

## Déclaration de Conformité







La Déclaration de Conformité peut être trouvée et lue sur notre site internet  
<http://augustint.com/en/declaration/>

## Service Client

Pour toute assistance technique ou service après-vente, veuillez contacter notre service client par téléphone au +44 (0) 845 250 0586 ou par courriel à [service-fr@augustint.com](mailto:service-fr@augustint.com)

# 1. Recommandations de sécurité

## ■ Conservation et Utilisation

	Tenir l'appareil éloigné des surfaces chaudes ou froides. Température de fonctionnement 0 - 50°C. Température de conservation 10 - 60°C.		Tenir l'appareil éloigné de l'eau et de toute humidité.
	Ne pas exposer à la poussière, à l'huile ou à la fumée.		Éviter de laisser tomber l'appareil et éviter les chocs violents.
	Ne pas ranger l'appareil dans un conteneur instable pour éviter de l'endommager.		Ne pas frotter l'appareil contre des objets tranchants

## ■ Maintenance

Veillez à débrancher tout câble avant de commencer à nettoyer l'appareil.

	N'essuyer l'écran et les boutons qu'avec un chiffon doux. Ne nettoyer l'écran qu'avec un produit spécifique aux écrans LCD.		Ne jamais nettoyer l'appareil avec un tissu abrasif, un détergent en poudre, une solution contenant de l'alcool, du benzène, un combustible ou un produit chimique de nettoyage.
---	---	--	--

# 2. Caractéristiques principales

- Connectez sans fil le téléphone mobile à l'autoradio
- Activation instantanée des appels mains libres
- Sortie de charge rapide USB-C alimentée
- Boutons facilement accessibles
- Lecture d'entrée USB MP3

# 3. Contenu de la boîte



CR235



Manuel

# 4. Nom de la pièce et fonctions

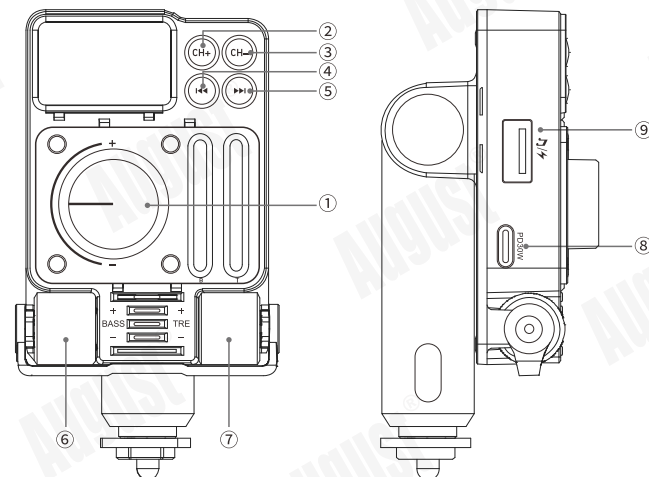

## (1) Cadran multifonction

Appel:

1. Appuyez une fois pour répondre à un appel, appuyez à nouveau pour raccrocher l'appel.
2. Appuyez et maintenez enfoncé pendant 2 secondes pour rejeter un appel entrant.
3. Pendant un appel, appuyez longuement pendant 2 secondes pour changer d'appel privé.

Lecture de musique:

1. Appuyez une fois pour lire / mettre en pause la musique.
2. Faites pivoter dans le sens inverse des aiguilles d'une montre pour diminuer le volume, tournez dans le sens des aiguilles d'une montre pour augmenter le volume.

Assistants Siri et Google:

1. Double-cliquez pour activer les assistants Siri et Google.
2. Appuyez et maintenez enfoncé pendant 2 secondes pour éteindre l'appareil et réserver la fonction de charge.

## (2) Augmentation du canal

Appuyez pour augmenter la fréquence de diffusion FM.

## (3) Diminution du canal

Appuyez pour diminuer la fréquence de diffusion FM.

## (4) Précédent

1. Appuyez pour aller à la chanson précédente.
2. Appuyez et maintenez enfoncé pour désactiver l'effet LED.

## (5) Suivant

1. Appuyez pour passer à la chanson suivante.
2. Appuyez longuement pour changer de source musicale à partir de Bluetooth ou d'une clé USB.

## (6) Égaliseur de basse

1. Faites pivoter le rouleau vers le haut pour augmenter l'effet de basse.
2. Faites pivoter le rouleau vers le bas pour diminuer l'effet Bass.

## (7) Égaliseur aigu

1. Faites pivoter le rouleau vers le haut pour augmenter l'effet aigu.
2. Faites pivoter le rouleau vers le bas pour réduire l'effet d'aigus.

## (8) Port de charge USB-C

Port de charge USB-C (PD30W): 5V / 9V / 3A, 12V / 2.5A.

## (9) Lecteur USB / Port de charge

Port USB-A pour lire de la musique et sortie de charge 5V / 2.4A.

**Remarque:** La capacité maximale autorisée pour le lecteur USB est de 32 Go.

## 5. Opérations

### 5.1 Puissance

Insérez la CR235 dans une prise de cigarette de voiture 12/24V, la CR220 s'allumera automatiquement. Appuyez sur la molette multifonction et maintenez-la enfoncée pour éteindre ou rallumer l'appareil.

**Remarque:** La CR235 s'éteindra automatiquement après 10 minutes si elle n'est pas connectée à un appareil Bluetooth.

## 5.2 Connexion Bluetooth

1. Une fois allumée, la CR235 entrera automatiquement en mode d'appariement.
2. Activez Bluetooth sur votre appareil mobile.
3. Recherchez les appareils Bluetooth sur votre appareil mobile et sélectionnez CR235 pour vous y connecter.

**Note:** Lorsqu'elle est allumée, la CR235 se reconnecte automatiquement à tout appareil connu précédent. Pour coupler à un nouveau périphérique, déconnectez la connexion existante et répétez les étapes 2 et 3.

## 5.3 FM Transmission

L'écran d'affichage affiche la fréquence de la transmission FM actuelle. Faites correspondre votre radio FM à cette fréquence pour commencer la lecture via votre autoradio.

Pour réduire les brouillages, trouvez une station vide sur votre radio FM, puis utilisez CH+ et CH- pour faire correspondre cette fréquence sur la CR235.

## 5.4 Contrôle de la musique

Tournez la molette multifonction pour régler le volume.

Appuyez sur la molette multifonction pour lire / mettre en pause la piste.

Appuyez sur Next pour passer au son suivant.

Appuyez sur PREV pour passer au son précédent.

Faites pivoter le rouleau gauche pour régler l'effet Bass.

Faites pivoter le rouleau droit pour ajuster l'effet Aigus.

## 5.5 Appels mains libres

Lorsqu'elle est connectée à votre téléphone mobile, la CR235 agira comme un système mains libres pour les appels téléphoniques.

Appuyez légèrement sur la molette multifonction pour répondre à l'appel entrant ou raccrocher un appel.

Maintenez enfoncée la molette multifonction pendant 2 secondes pour rejeter l'appel entrant en mode d'appel Bluetooth.

Pendant un appel, maintenez enfoncée la molette multifonction pour changer d'appel privé.

## 5.6 Sortie de charge

Alors que la CR235 est connectée à une prise de cigarette de voiture 12V-24, les prises USB-C et USB-A peuvent être utilisées pour charger un appareil portable.

## 6. Dépannage

Problèmes	Solutions
Pas de son	<ul style="list-style-type: none"><li>• Vérifiez le volume de la radio, de l'émetteur FM et de l'appareil externe.</li></ul> <b>Connexion via Bluetooth</b> <ul style="list-style-type: none"><li>• Vérifiez la connexion Bluetooth</li></ul> <b>Connexion par câble audio</b> <ul style="list-style-type: none"><li>• Assurez-vous que le câble n'est pas endommagé et correctement connecté.</li></ul> <b>Clé USB</b> <ul style="list-style-type: none"><li>• Vérifiez que la clé USB fonctionne et qu'elle contient des fichiers MP3. La capacité maximale compatible pour le lecteur USB est de 32 Go.</li><li>• Vérifiez que la fréquence de l'émetteur FM est la même que celle de l'autoradio.</li></ul>
L'affichage de l'émetteur FM est noir	Vérifiez que l'émetteur FM est correctement branché dans la prise de voiture 12 V.

## 7. Specifications

Bluetooth Version	5,3
Bluetooth Distance	8m
Gamme de fréquences	87.5-108.0Mhz
Stabilité de fréquence	±10ppm
Entrée	12-24V
Sortie	PD30W+5V/2.4A
Prise en charge USB (capacité maximale)	32GB
Format de musique	MP3,WMA,APE,FLAC,WAV

## 8. Garantie

Ce produit est garanti pour une période de vingt quatre (24) mois à compter de la date d'achat initial. Dans le cas improbable d'une panne due à un défaut de matériaux ou de fabrication, l'appareil sera remplacé ou réparé gratuitement (si possible) pendant cette période. Un produit équivalent sera proposé au cas où le produit n'est plus disponible ou réparable.

Cette garantie est soumise aux conditions suivantes :

- La garantie n'est valable que dans le pays où le produit est acheté.
- Le produit doit être correctement installé et utilisé conformément aux instructions données dans ce mode d'emploi.
- Le produit ne doit être utilisé qu'à des fins domestiques.
- La garantie ne couvre que l'unité principale et pas les accessoires.
- La garantie ne couvre pas les dommages causés par une mauvaise utilisation, négligence, des accidents et catastrophes naturelles.
- La garantie sera rendue invalide si le produit est revendu ou a été endommagé par des réparations inexpertes. Le fabricant décline toute responsabilité concernant des dommages fortuits ou des dommages indirects.
- Veuillez consulter notre service clients avant de retourner tout produit ; nous ne sommes pas responsables des retours de produit inattendus.

- Tous produits défectueux doivent être conservés et renvoyés dans leur emballage d'origine avec tous les accessoires et la facture d'achat d'origine.

La garantie est en plus, et ne diminue pas vos droits statutaires ou légaux.

**Service Client :**

Téléphone : +44 (0) 845 250 0586

Email : [service-fr@augustint.com](mailto:service-fr@augustint.com)

L'appareil est conforme aux exigences essentielles et aux autres dispositions pertinentes de la directive 2014/53/EU. La déclaration de conformité peut être consulté sur notre site internet à l'adresse <http://www.augustint.com/en/declaration>.

