

August® Bedienungsanleitung

CR235



August International Ltd
Rawmec Business Park
Hoddesdon EN11 0EE
United Kingdom
Tel: +44(0) 845 250 0586

EU Distributor:
Daffodil Germany GmbH
Bayernstr. 10
D-30855 Langenhagen
Germany
Tel: +49 (0) 511 97812978

www.augustint.com

- EN** Bluetooth FM & MP3 Wireless Transmitter Car Adaptor
- FR** Transmetteur sans fil Bluetooth FM & MP3 Adaptateur voiture
- DE** Kabelloser Bluetooth FM & MP3 Sender
- IT** Trasmettitore wireless Bluetooth FM e adattatore MP3 per auto
- ES** Transmisor inalámbrico Bluetooth FM y MP3 Adaptador para coche
- PL** Bezprzewodowy nadajnik samochodowy Bluetooth FM I MP3

Bedienungsanleitung

Vielen Dank für den Kauf des August CR235 Kabelloser Bluetooth FM & MP3 Sender. Sie sind vielleicht mit ähnlichen Produkten sehr vertraut, dennoch nehmen Sie sich bitte Zeit um das Handbuch sorgfältig zu lesen. Es stellt sicher, dass Sie sich mit den Funktionen vertraut machen und das beste Hörerlebnis erzielen.

Sicherheit

Bitte lesen Sie die Sicherheitshinweise, bevor Sie das Produkt verwenden. Es dient Ihrer Sicherheit und der Sicherheit der Personen in Ihrer Umgebung.

Bitte nehmen Sie den CR235 nicht auseinander, dies kann gefährlich sein und die Herstellergarantie kann erlöschen.

Entsorgung

Bitte beachten Sie bei der Entsorgung von Elektronikartikeln auf die WEEE (Waste Electrical and Electronic Equipment) Bestimmungen und etwaige andere Entsorgungsregularien in Ihrem Land. Überprüfen Sie dies gegebenenfalls mit Ihrer zuständigen Umweltbehörde.

Konformitätserklärung





Die Konformitätserklärung kann auf folgender Website abgerufen werden:
<https://www.augustint.com/de/declaration-223.html>

Kundenservice

Bei weiteren Fragen kontaktieren Sie bitte unseren Kundenservice:
Tel: + 49 (0) 511 9781 2978
Email: service-de@augustint.com
Website: www.augustint.de

1. Sicherheitshinweise

■ Lagerung und Anwendung

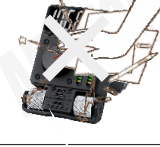
	<p>Halten Sie das Gerät fern von sehr heißen oder kalten Orten. Der Arbeitsbereich liegt zwischen 0°C – 50°C und die erlaubte Lagertemperatur zwischen -10°C – 60°C.</p>		<p>Halten Sie das Gerät fern von Wasser oder Wasserdampf.</p>
	<p>Setzen Sie das Gerät nie in Feuchtigkeit, Staub oder Rauch aus.</p>		<p>Vermeiden Sie Stöße oder Erschütterungen.</p>
	<p>Transportieren Sie das Gerät nie in Behältern oder Taschen in denen es beschädigt werden könnte.</p>		<p>Drücken Sie niemals scharfe oder scharfkantige Gegenstände auf oder gegen das Gerät.</p>

■ Wartung

Bitte stecken Sie alle Kabel vor der Reinigung ab.

	<p>Bitte verwenden Sie nur weiche Tücher um das Display und die Tasten sauber zu halten. Reinigen Sie das Display bitte nur mit speziellem LCD Reinigungsmittel.</p>		<p>Reinigen Sie das Gerät niemals mit aggressiven Reinigungsmitteln wie z. B. Alkohol, Benzol oder chemischen Reinigern.</p>
---	--	--	--

2. Hauptmerkmale

- Verbinden Sie Ihr Mobiltelefon drahtlos mit dem Autoradio
- Sofortige Aktivierung der Freisprechfunktion
- USB-C Schnellladeausgang
- Leicht zugängliche Tasten
- MP3-Wiedergabe über USB-Eingang

3. Lieferumfang



CR235



Bedienungsanleitung

4. Teile und Funktionen

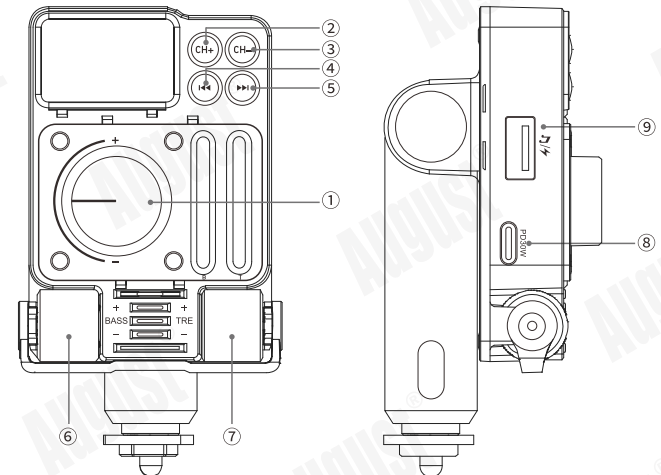

(1) Multifunktions-Drehregler

Bei Anruf:

1. Drücken Sie einmal, um einen Anruf anzunehmen, drücken Sie erneut, um den Anruf zu beenden.
2. Halten Sie die Taste 2 Sekunden lang gedrückt, um einen eingehenden Anruf abzulehnen.
3. Halten Sie den Regler während eines Gespräches 2 Sekunden lang gedrückt, um zwischen Anrufen umzuschalten.

Bei Musikwiedergabe:

1. Drücken Sie einmal, um Musik abzuspielen oder anzuhalten.
2. Drehen Sie den Regler im Uhrzeigersinn, um die Lautstärke zu erhöhen und gegen den Uhrzeigersinn, um die Lautstärke zu verringern.

Bei Siri- und Google-Assistenten:

1. Drücken Sie den Regler zweimal kurz hintereinander, um den Siri- und Google-Assistenten zu aktivieren.
2. Halten Sie die Taste 2 Sekunden lang gedrückt, um das Gerät auszuschalten, die Ladefunktion wird weiter aktiv sein.

(2) Sendefrequenz erhöhen

Drücken Sie die Taste, um die UKW-Sendefrequenz zu erhöhen.

(3) Sendefrequenz verringern

Drücken Sie die Taste, um die UKW-Sendefrequenz zu verringern.

(4) Rückwärts

1. Drücken Sie die Taste, um zum vorherigen Titel zu wechseln.
2. Halten Sie die Taste gedrückt, um den LED-Effekt auszuschalten.

(5) Vorwärts

1. Drücken Sie die Taste, um zum nächsten Titel zu wechseln.
2. Halten Sie die Taste gedrückt, um die Wiedergabe zwischen Bluetooth und USB-Port umzuschalten.

(6) Bass Equalizer

1. Drehen Sie den Regler nach oben, um den Bass zu erhöhen.
2. Drehen Sie den Regler nach unten, um den Bass zu verringern.

(7) Höhen Equalizer

1. Drehen Sie den Regler nach oben, um die Höhen zu erhöhen.
2. Drehen Sie den Regler nach unten, um die Höhen zu verringern.

(8) USB-C Ladebuchse

USB-C Ladebuchse (PD30W): 5V/9V/3A, 12V/2,5A

(9) USB-Port / Ladeanschluss

USB-A Anschluss zum Wiedergeben von Musik sowie eine 5V/2,4A Lade Möglichkeit von externen Geräten.

Hinweis: Es kann nur ein USB-Stick mit einer max. Größe von 32GB gelesen werden.

5. Bedienung

5.1 Auladen

Stecken Sie den CR235 in einen 12V/24V Zigarettenanzünder im Auto. Der CR235 schaltet sich automatisch ein. Halten Sie den Multifunktions-Drehregler gedrückt, um das Gerät aus- oder einzuschalten.

Hinweis: Der CR235 schaltet sich nach 10 Minuten automatisch aus, wenn er nicht per Bluetooth mit einem anderen Gerät verbunden ist.

5.2 Bluetooth Verbindung

1. Nach dem Einschalten wechselt der CR235 automatisch in den Verbindungs-Modus.
2. Aktivieren Sie Bluetooth auf Ihrem Mobiltelefon.
3. Suchen Sie auf Ihrem Mobiltelefon nach Bluetooth-Geräten und wählen Sie den CR235 aus, um eine Verbindung herzustellen.

Hinweis: Nach dem erneuten einschalten, stellt der CR235 automatisch eine Verbindung zu allen zuvor bekannten Geräten her. Um ein neues Gerät zu koppeln, trennen Sie die bestehende Verbindung und wiederholen Sie die Schritte 2 und 3.

5.3 FM Übertragung

Auf dem Display wird die Frequenz der aktuellen FM-Übertragung angezeigt. Passen Sie die Frequenz Ihres Autoradios, an diese Frequenz an, um die Wiedergabe über Ihr Autoradio zu starten.

Um Störungen zu reduzieren, suchen Sie eine Frequenz eines empfangbaren Senders auf Ihrem Autoradio und verwenden Sie dann die Tasten CH+ und CH- am CR235, um diese Frequenz an den CR235 anzupassen.

5.4 Musik Steuerung

Drehen Sie den Multifunktions-Drehregler, um die Lautstärke anzupassen.

Drücken Sie den Multifunktions-Drehregler, um einen Titel abzuspielen oder anzuhalten.

Drücken Sie die „Vorwärts“ Taste, um zum nächsten Titel zu gelangen. Drücken Sie die „Rückwärts“ Taste, um zum vorherigen Titel zu gelangen.

Drehen Sie den „Bass Equalizer“, um den Bass anzupassen.

Drehen Sie den „Höhen Equalizer“, um die Höhen anzupassen.

5.5 Freisprech-Funktion

Während der CR235 mit Ihrem Mobiltelefon verbunden ist, fungiert er als Freisprechanlage für Telefongespräche. Drücken Sie einmal kurz den Multifunktions-Drehregler, um einen eingehenden Anruf anzunehmen oder einen Anruf zu beenden. Halten Sie den Multifunktions-Drehregler 2 Sekunden lang gedrückt, um den eingehenden Anruf abzulehnen. Halten Sie während eines Gesprächs den Multifunktions-Drehregler 2 Sekunden lang gedrückt, um zwischen Anrufen umzuschalten.

5.6 Ladeanschluss

Während der CR235 an einem 12V/24V Zigarettenanzünder angeschlossen ist, können die USB-C und USB-A Buchsen zum Laden externer Geräte verwendet werden.

6. Problemlösung

Problem	Lösung
Kein Ton	<ul style="list-style-type: none">• Überprüfen Sie die Lautstärke am Radio, dem CR235 und am Mobiltelefon. Verbindung per Bluetooth <ul style="list-style-type: none">• Überprüfen Sie die Bluetooth-Verbindung Audio-Kabel Verbindung <ul style="list-style-type: none">• Stellen Sie sicher, dass das Kabel unbeschädigt und richtig angeschlossen ist. USB Port <ul style="list-style-type: none">• Überprüfen Sie, ob der USB Port funktioniert und ob sich MP3-Dateien auf dem Stick befinden. Es darf nur ein USB-Stick mit einer max. Größe von 32GB verwendet werden.• Überprüfen Sie, ob die Frequenz des CR235 mit der des Autoradios übereinstimmt.
Das Display des CR235 ist schwarz	Überprüfen Sie, ob der CR235 richtig am Zigarettenanzünder angeschlossen ist.

7. Spezifikationen

Bluetooth Version	5.3
Bluetooth Reichweite	8m
Frequenzbereich	87,5 Mhz -108,0Mhz
Frequenzstabilität	±10ppm
Eingangsspannung	12V-24V
Ausgangswerte	PD30W+5V/2,4A
USB Port (maximale Größe)	32GB
Musik Format	MP3, WMA, APE, FLAC, WAV

8. Garantie

Dieses Produkt hat eine Herstellergarantie von 24 Monaten. Im Fall von Material- bzw. Verarbeitungsfehlern, die zum Zeitpunkt der Produktion entstanden sind, wird das Produkt kostenlos repariert bzw. ausgetauscht. Ein alternatives Produkt wird geliefert, falls dieses Produkt nicht mehr lieferbar ist.

Die Garantie unterliegt folgenden Bestimmungen:

- Die Garantie ist nur in dem Land gültig, wo das Produkt käuflich erworben wurde.
- Das Produkt muss ordnungsgemäß laut Handbuch installiert werden.
- Das Produkt muss für den heimischen Gebrauch genutzt werden.
- Die Garantie schließt nur das Hauptprodukt, aber nicht das Zubehör ein.
- Von der Haftung sind Schäden durch Fallenlassen oder Schäden z.B. durch Naturgewalten ausgeschlossen.
- Die Garantie wird nichtig durch Weiterverkauf oder durch unerlaubte Reparaturversuche.
- Bitte kontaktieren Sie zuerst unseren Kundenservice, bevor Sie das Gerät zurücksenden.
- Das Produkt muss in ordnungsgemäßem Zustand, originalverpackt und mit dem Zubehör sowie einer Kopie der Rechnung zurückgesendet werden.

Die Garantie gilt zusätzlich und schwächt nicht Ihre anderen Rechte als Kunde ab.

Kundenservice:

Tel: +49 (0) 511 9781 2978

E-Mail: service-de@augustint.com

Website: www.augustint.de

Dieses Produkt entspricht den grundlegenden Anforderungen der Richtlinie 2014/53/EU. Die Konformitätserklärung kann unter folgender Adresse bezogen werden:

<https://www.augustint.com/de/declaration-223.html>

